

# TV

## UHD TV USER MANUAL

دفترچه راهنمای استفاده از تلویزیون UHD



# DAEWOO

لطفا قبل از راه اندازی دستگاه، این دستورالعمل را به دقت بخوانید.

## سخنی کوتاه با شما مصرف کننده محترم :

حسن انتخاب و سلیقه شما را در استفاده از محصولات دوو تبریک می‌گوییم و به شما اطمینان می‌دهیم در فرایند تولید این محصول مهمترین هدف شرکت جلب رضایت مشتریان بوده و در این راستا بهترین کیفیت را توسط کارشناسان متخصص و خلاق در این محصول در نظر گرفته‌ایم. همچنین در خصوص بازرسی و آزمون اولیه، فرایند تولید، تست عملکرد و کنترل نهایی از کیفیت این محصول اطمینان کامل حاصل شده است. مقصود از همه فعالیت‌ها، تولید محصولی با کیفیت مناسب و جلب رضایت شما مشتریان ارجمند می‌باشد. این دفترچه حاوی اطلاعات مورد نیاز برای راه اندازی تلویزیون است. لذا خواهشمند است این دفترچه راهنما را با دقت مطالعه نمایید.

### «احتیاط»

### خطر برق گرفتگی

### هرگز باز نشود

**احتیاط:** برای جلوگیری از خطر برق گرفتگی، قاب پشت تلویزیون را باز نکنید. داخل تلویزیون توسط افراد غیرمجاز دستکاری نشود. فقط به سرویسکاران معتبر و مجاز مراجعه کنید. علامت احتیاط، هشدار برای وجود «خطر برق گرفتگی» در محدوده مشخص شده می‌باشد.

علامت هشدار، نشانه این است که مصرف کننده باید جهت استفاده از دستگاه، طبق دستورالعمل داده شده اقدام نماید.



**هشدار:** برای جلوگیری از برق گرفتگی یا آتش سوزی از قرار دادن دستگاه در معرض باران یا رطوبت جداً خودداری کنید.



توجه: برای جلوگیری از خطر برق گرفتگی قسمت دوشاخه کاملاً در پریز قرار بگیرد.

## فهرست مطالب

۳	..... دستورات عمل‌های ایمنی
۹	..... ورودی‌ها و خروجی‌ها/ اتصال آنتن هوایی
۱۰	..... اتصال و استفاده از ورودی AV
۱۱	..... اتصال و استفاده از ورودی COMPONENT
۱۲	..... اتصال و استفاده از ورودی‌های HDMI
۱۳	..... صفحه کیبورد
۱۴	..... ورودی‌ها/خروجی‌ها
۱۵	..... نصب باتری‌ها در داخل کنترل از راه دور
۱۶	..... عملکرد کلیدهای کنترل از راه دور
۱۸	..... روشن و خاموش نمودن تلویزیون/ متعلقات TV
۱۹	..... راه اندازی تلویزیون
۲۰	..... منوی کانال
۲۳	..... منوی تصویر
۲۴	..... منوی صدا
۲۶	..... منوی تنظیمات
۲۷	..... عملکرد PVR / ماشین زمان
۲۸	..... منوی دسترسی
۲۹	..... منوی قفل
۳۰	..... منوی زمان
۳۱	..... انتخاب کانال و ورودی
۳۲	..... عملکرد USB
۳۶	..... عملکرد EPG (راهنمای الکترونیکی برنامه‌ها)
۳۷	..... تلکست
۳۹	..... عملکرد UHD(ULTRAHD)
۴۱	..... افزایش طول عمر تلویزیون
۴۲	..... راهنمای عیب‌یابی

## دستورالعمل‌های ایمنی

لطفاً پیش از استفاده از دستگاه دستورالعمل‌های ایمنی را با دقت مطالعه کنید.



از این که کابل برق دستگاه را به پریز دارای اتصال زمین وصل کرده‌اید، مطمئن شوید. (به جز دستگاه‌هایی که دارای اتصال زمین نیستند.) در غیر اینصورت احتمال شوک الکتریکی یا آسیب شما وجود دارد.



دوشاخه را به طور کامل در پریز قرار دهید. اگر دوشاخه محکم نباشد احتمال آتش سوزی وجود دارد.



از این که سیم برق دستگاه در تماس با منابع حرارتی چون بخاری نیست مطمئن شوید. در غیر اینصورت منجر به آتش سوزی یا شوک الکتریکی می‌شود.

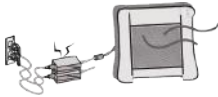

از قرار دادن اشیاء سنگین بر روی دستگاه یا کابل‌های برق خودداری کنید. در غیر اینصورت منجر به آتش سوزی و شوک الکتریکی می‌شود.



کابل آنتن میان داخل و خارج ساختمان را خم کنید تا آب باران در آن جاری نشود. ورود آب به داخل دستگاه منجر به خرابی آن و شوک الکتریکی می‌شود.



تلویزیون و دستگاه کنترل از راه دور را در محل‌های زیر قرار ندهید.

- محلی که در معرض نور مستقیم آفتاب است.

- محل‌های بسیار مرطوب نظیر حمام.

- در نزدیکی منابع حرارتی همچون شومیز، شومینه و سایر منابع حرارتی.

- در آشپزخانه یا نزدیک دستگاه مرطوب کننده که در این صورت به راحتی بخار یا روغن وارد دستگاه می‌شود.

- محل‌هایی که در معرض باران یا باد هستند.

- در نزدیکی ظروف حاوی آب، نظیر گلدان.

- دستگاه نباید در معرض چکیدن یا ترشح آب قرارگیرد.

در غیر اینصورت می‌تواند منجر به آتش سوزی، شوک الکتریکی، خرابی یا تغییر شکل دستگاه شود.



از قرار دادن دستگاه در معرض مستقیم گرد و خاک خودداری کنید. این امر می‌تواند منجر به آتش سوزی شود.



دوشاخه برای قطع برق دستگاه است.

دوشاخه باید همواره در دسترس باشد.



هرگز با دست‌های مرطوب به دوشاخه دست نزنید.

در صورتی که دوشاخه مرطوب یا پوشیده از گرد و غبار

باشد، آن را به طور کامل خشک کرده یا پاک کنید. در

این صورت احتمال شوک الکتریکی به دلیل رطوبت

بیش از حد وجود دارد.



. هنگام نصب تلویزیون بر روی دیوار مطمئن شوید که کابل‌های برق و آنتن تحت فشار یا کشش نباشند. در غیر اینصورت منجر به آتش سوزی و شوک الکتریکی می‌شود.



. بسته به نوع مدل دستگاه، ممکن است کابل برق بصورت جدا از تلویزیون باشد، بنابراین این هرگز در زمانی که کابل برق به پریز متصل می‌باشد به سر دیگر آن دست نزنید و یا از وارد کردن اشیاء به داخل آن اکیداً خودداری نمایید.

. از به کار بردن سه راهی برق با چندین وسیله الکتریکی خودداری کنید. در غیر اینصورت منجر به افزایش حرارت و آتش سوزی می‌شود.

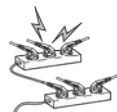

. از به کار بردن یا نگهداری اشیاء قابل اشتعال در نزدیکی دستگاه خودداری کنید. احتمال انفجار یا آتش سوزی بر اثر بی دقتی در استفاده از مواد قابل اشتعال وجود دارد.

. تلویزیون را در مکان مناسبی قرار دهید تا در هنگام اتصال دستگاه‌های جانبی خطر افتادن یا کشیده شدن کابل‌های برق و آنتن وجود نداشته باشد.



. از انداختن اشیاء فلزی نظیر سکه، سنجاق سر یا سیم در داخل دستگاه و همچنین اشیاء قابل اشتعال نظیر کاغذ و کبریت خودداری کنید. همواره مراقب کودکان باشید. در صورت ورود اشیاء خارجی به داخل دستگاه احتمال شوک الکتریکی یا آتش سوزی یا جراحت وجود دارد. در این موارد دوشاخه را از پریز بیرون کشیده و با مرکز خدمات انتخاب الکترونیک تماس بگیرید.

. مواد ضد رطوبت داخل کارتن دستگاه یا کیسه پلاستیک‌های لوازم دستگاه را از دسترس کودکان دور نگه دارید. مواد ضد رطوبت بسیار خطرناک هستند در صورت بلعیده شدن تصادفی، فرد را وادار به برگرداندن آن کنید و به نزدیک ترین مرکز درمانی مراجعه نمایید. بعلاوه پلاستیک‌های متعلقات دستگاه می‌تواند منجر به خفگی شوند. آنها را از دسترس کودکان دور نگه دارید.



. از پاشیدن آب بر روی دستگاه یا تمیز کردن آن با مواد قابل اشتعال (تینر یا بنزین) خودداری کنید. احتمال آتش سوزی یا شوک الکتریکی وجود دارد.

. اجازه ندهید کودکان از تلویزیون بالا رفته یا از آن آویزان شوند. در غیر اینصورت احتمال افتادن دستگاه و جراحت وجود دارد.



. اگر برای مدت زمانی طولانی از دستگاه استفاده نمی‌کنید دوشاخه را از پریز بیرون بکشید. تجمع گرد و خاک منجر به آتش سوزی یا تضعیف عایق و در نتیجه منجر به نشتی، شوک الکتریکی و آتش سوزی می‌شود.



. دستگاه نباید در معرض پاشیده شدن آب یا قطرات آب قرار گیرد. همچنین از قرار دادن اشیاء حاوی آب نظیر گلدان بر روی دستگاه خودداری کنید.

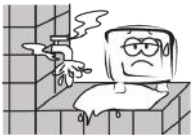

. از نصب دستگاه بر روی دیواری که در معرض روغن یا دود حاصل از روغن است، خودداری کنید. در غیر اینصورت منجر به خرابی دستگاه و سقوط آن می‌شود. دستگاه را در محلی که عاری از امواج رادیویی است نصب کنید. فاصله کافی باید بین آنتن هوایی و خطوط برق وجود داشته باشد که در صورت افتادن آنتن با آنها برخورد نکند.

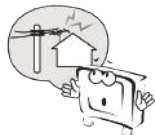

. از نصب دستگاه بر روی سطوح ناپایدار یا مایل خودداری کنید. همچنین از نصب دستگاه بر روی سطوح مرتعش خودداری کنید. در غیر این صورت با افتادن دستگاه علاوه بر خرابی تلویزیون احتمال آسیب جانی وجود دارد.

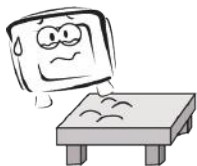

. از برخورد اشیاء با تلویزیون خودداری کنید و مانع از برخورد اجسام با صفحه آن شوید. احتمال خرابی آن و جراحت شما وجود دارد.



. در هوای طوفانی و رعد و برق از دست زدن به تلویزیون یا آنتن خودداری نمایید. احتمال شوک الکتریکی وجود دارد.



. در هنگام نشتی گاز به پریز دست نزنید و پنجره‌ها را برای تهویه هوا بازکنید. احتمال آتش سوزی بر اثر جرقه وجود دارد.



. هرگز خودتان اقدام به تعمیر یا ایجاد تغییر در دستگاه نکنید. احتمال شوک الکتریکی و آتش سوزی وجود دارد. برای تعمیر یا تنظیم با مرکز خدمات انتخاب الکترونیک تماس بگیرید.

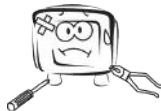

. در شرایط زیر، دوشاخه دستگاه را بلافاصله از پریز بیرون کشیده و با مرکز خدمات انتخاب الکترونیک تماس بگیرید.  
 - وارد آمدن ضربه به دستگاه  
 - معیوب شدن دستگاه  
 - ورود اجسام خارجی به داخل دستگاه  
 - انتشار بو یا دود غیرعادی از دستگاه در غیر اینصورت منجر به آتش سوزی یا شوک الکتریکی می‌شود.



. از شارژ کردن باتری‌های معمولی (غیر قابل شارژ) خودداری کنید.  
 . از این‌که هیچ مانعی بین تلویزیون و دستگاه کنترل از راه دور نیست مطمئن شوید.



. سیگنال حاصل از دستگاه کنترل از راه دور در صورت مجاورت با نور خورشید یا سایر نورهای شدید دچار اختلال می‌شود. در چنین مواردی اتاق را تاریک کنید.



. هنگام اتصال دستگاه به لوازمی چون کنسول بازی از طول مناسب کابل‌های متصل شده اطمینان حاصل نمایید. در غیر اینصورت احتمال افتادن دستگاه و خرابی آن یا جراحت افراد وجود دارد.



. برای روشن/خاموش کردن دستگاه هرگز از روش اتصال/درآوردن دوشاخه از پریز استفاده نکنید. این امر منجر به عیوب مکانیکی یا شوک الکتریکی می‌شود.



. به منظور پیشگیری از داغ شدن دستگاه دستورالعمل‌های نصب ذکر شده در پایین را رعایت کنید.  
 - فاصله تلویزیون از دیوار باید بیش از ۱۰ سانتی متر باشد.  
 - از نصب دستگاه در مکان‌های فاقد جریان هوا (نظیر کتابخانه یا کمد) خودداری کنید.  
 - مطمئن شوید که روزه‌های تهویه توسط دستمال یا پرده مسدود نشده اند. در غیر اینصورت احتمال آتش سوزی وجود دارد.



. اگر تلویزیون را بر روی پایه نصب کرده‌اید باید اقداماتی انجام دهید که مانع از چرخش بیش از حد دستگاه شود. در غیر اینصورت دستگاه سقوط کرده و باعث آسیب جانی می‌شود.



. در صورت نصب تلویزیون بر روی دیوار، لوازم استاندارد VESA (جداگانه باید خریداری شود) را باید به پشت تلویزیون متصل کنید. هنگام نصب تلویزیون بر روی دیوار باید براکت نصب (جداگانه باید خریداری شود) را به کار ببرید تا مانع از افتادن تلویزیون شود. فقط از لوازم جانبی توصیه شده از سوی کارخانه استفاده کنید.

. هنگام اتصال آنتن، با یک شخص مجرب مشورت کنید. چرا که احتمال آتش سوزی یا شوک الکتریکی وجود دارد.



. توصیه می‌شود که فاصله افراد از تلویزیون ۲ تا ۷ برابر قطر مورب تلویزیون باشد. در صورت تماشای طولانی مدت تلویزیون، احتمال تار شدن بینایی وجود دارد.



. فقط از باتری‌های توصیه شده استفاده کنید. در غیر اینصورت دستگاه کنترل از راه دور معیوب خواهد شد.



. از قرار دادن باتری‌ها در معرض حرارت زیاد نظیر نور مستقیم آفتاب، شومینه و بخاری خودداری کنید.

هنگام تمیز کردن دستگاه و لوازم آن ابتدا دوشاخه را از پریز بیرون بکشید سپس با یک پارچه نرم آن را تمیز کنید. اعمال نیروی بیش از حد منجر به مخدوش شدن یا تغییر رنگ آن می‌شود. از پاشیدن آب یا پاک کردن با دستمال مرطوب خودداری کنید. هرگز از شیشه شوی، براق کننده خودرو یا مواد صنعتی، مواد زیر یا واکس، بنزین و الکل استفاده نکنید. در غیر اینصورت منجر به شوک الکتریکی، آتش سوزی یا خرابی دستگاه می‌شود. (تغییر شکل، یوسیدگی یا نشستی)



تا زمانی که دستگاه به پریز متصل است، حتی اگر دستگاه را توسط سویچ خاموش کرده باشید، دستگاه دارای جریان برق است.

هنگام درآوردن دوشاخه، سیم آن را نکشید. در صورت قطع شدن سیم‌های داخل کابل برق، آتش سوزی بروز خواهد کرد.



هنگام جابجایی تلویزیون ابتدا آن را خاموش کنید. سپس کابل‌های برق، آنتن و تمامی کابل‌ها را جدا کنید. در غیر اینصورت تلویزیون یا سیم برق آسیب دیده و در نتیجه منجر به آتش سوزی یا شوک الکتریکی می‌شود.

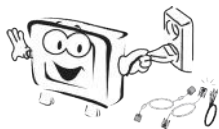

هنگام باز کردن کارتن یا جابجایی محصول از نیروی کمکی استفاده کنید. چرا که دستگاه سنگین است. در غیر اینصورت منجر به آسیب جدی می‌شود.

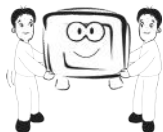

هنگام تماشای طولانی مدت تلویزیون، از دست زدن به روزنه‌های تهویه خودداری کنید؛ چرا که خیلی داغ می‌شوند. این موضوع بر کارکرد تلویزیون اثری ندارد.



هر چند وقت یکبار سیم تلویزیون را بررسی کنید. و در صورت تغییر حالت، یا ترک و معیوب شدن، دوشاخه را از پریز بیرون کشیده و از دستگاه استفاده نکنید. به منظور تعویض سیم با مرکز خدمات انتخاب الکترونیک تماس بگیرید. مانع از تجمع گرد و خاک بر روی دوشاخه یا پریز شوید. خطر آتش سوزی وجود دارد.



از سیم برق در برابر استفاده نادرست یا اشکالات فیزیکی نظیر خم شدن، له شدن، تاشدن، ماندن لای درب یا ماندن در زیر پا محافظت کنید. همواره توجه خاصی به دوشاخه، پریز و محل خروج سیم از دستگاه داشته باشید.



از وارد کردن فشار به صفحه نمایش توسط دست یا اشیاء تیز نظیر ناخن، مداد یا خودکار خودداری کنید زیرا باعث آسیب به صفحه تلویزیون می‌شود.



از دست زدن به صفحه یا قرار دادن انگشتان بر روی آن برای مدت زمان طولانی خودداری کنید. چرا که ممکن است اثرات کوتاه مدتی بر روی صفحه ایجاد نماید.





. زاویه مشاهده تلویزیون‌های LED با میزان رنگ و روشنایی تصویر متناسب است، لذا ممکن است متوجه تفاوت رنگ و روشنایی در صفحه نمایش شوید و این بستگی به موقعیت دید شما دارد (چی/راست/بالا/پایین) این موضوع به دلیل خصوصیت عملکرد صفحه نمایش است و ارتباطی به عملکرد دستگاه ندارد و ایراد محسوب نمی‌شود.



. نمایش طولانی مدت تصویر ثابت (به عنوان مثال لوگوی شبکه، منوی روی صفحه، صحنه‌ای از بازی تلویزیونی) منجر به آسیب صفحه و در نتیجه تصویر سوختگی می‌شود. این مورد تحت پوشش ضمانت نیست. از نمایش تصویر ساکن برای مدت زمان طولانی (برای تلویزیون‌های ال ای دی ۲ ساعت یا بیشتر) خودداری کنید. از مشاهده تلویزیون با ابعاد تصویر ۴:۳ برای مدت طولانی خودداری کنید، چرا که موجب اشکال در کناره‌های صفحه نمایش می‌شود. این امر دلیلی بر تعویض یا عودت دستگاه نمی‌باشد.



#### . ایجاد صدا

صدای ترق: صدای ترک خوردن در هنگام تماشای تلویزیون یا خاموش کردن آن، به دلیل انقباض لوازم پلاستیکی یا انبساط و همچنین وجود رطوبت است. این صدا در هنگام تغییر دما برای بیشتر لوازم اتفاق می‌افتد.

صدای ناهنجار صفحه نمایش / مدار برقی: این صدای ضعیف حاصل از تغییر سریع مدار برای تامین جریان بالای راه اندازی دستگاه می‌باشد. در محصولات مختلف این میزان متفاوت است. این صدا تاثیری بر عملکرد دستگاه ندارد.

. در تلویزیون‌های هوشمند، بدلیل داشتن سیستم عامل؛ نیاز به زمان جهت روشن شدن و پردازش فرامین داشته لذا از فشار همزمان چند کلید کنترل از راه دور خودداری نمایید.

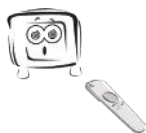

. به منظور تمیز کردن قسمت داخلی دستگاه، یک بار در سال با مرکز خدمات انتخاب الکترونیک تماس بگیرید. تجمع گرد و غبار منجر به عیوب الکتریکی می‌شود.



. تمامی امور سرویس را به پرسنل مرکز خدمات انتخاب الکترونیک واگذار کنید. در صورت خرابی تلویزیون نظیر آسیب دوشاخه، سیم برق، پاشیده شدن آب یا مایعات، افتادن اجسام در داخل دستگاه، قرارگیری دستگاه در معرض باران و رطوبت، خراب شدن دستگاه یا افتادن آن، باید سرویس انجام شود.



. در صورت سرد بودن دستگاه، احتمال چشمک زدن تصویر در هنگام روشن کردن وجود دارد. این امر عادی بوده و به منزله خرابی دستگاه نیست.



. این صفحه نمایش از فناوری بالا با وضوح ۲ تا ۸ میلیون پیکسل برخوردار است. ممکن است نقاط مشکی و رنگی روشن (قرمز، آبی یا سبز) بر روی صفحه دیده شود. این به معنای خرابی نبوده و تاثیری بر عملکرد دستگاه ندارد. این پدیده در محصولات اشخاص ثالث عارض شده و دلیلی برای عودت یا تعویض دستگاه نمی‌باشد.



. جهت جلوگیری از سایه‌ی سیگنال، آنتن به سمت فرستنده تنظیم گردد.  
. در صورت تداخل سیگنال از دو فرستنده، از آنتن جهت استفاده نمایید.



## ورودی‌ها و خروجی‌ها / اتصال آنتن هوایی

با توجه به ورودی‌ها و خروجی‌های متعدد تعبیه شده در تلویزیون، شما می‌توانید ورودی مورد نظرتان را با استفاده از کلید  بر روی کنترل از راه دور از لیست باز شده، نوع ورودی را انتخاب و دستگاه مورد نظر را به تلویزیون متصل نمایید.

### اتصال آنتن هوایی

اتصال آنتن هوایی VHF و UHF برای دریافت سیگنال دیجیتال و آنالوگ لازم و ضروری می‌باشد.

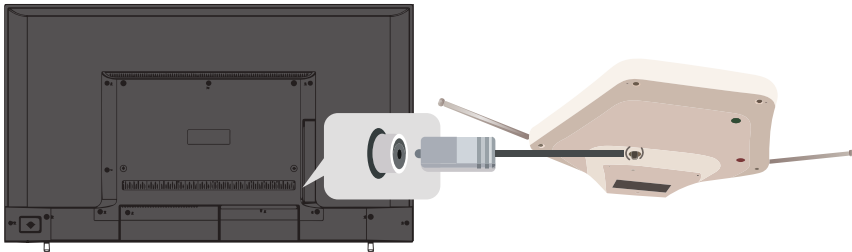

## اتصال و استفاده از ورودی AV

با استفاده از یک کابل AV خروجی‌های تصویر و صدا را به ورودی AV تلویزیون متصل نمایید. با استفاده از کلید  بر روی کنترل از راه دور، ورودی تلویزیون را بر روی AV قرار دهید. \* در صورتی که ورودی AV از نوع مینی جک باشد، از جک سه به یک موجود در متعلقات استفاده نمایید.

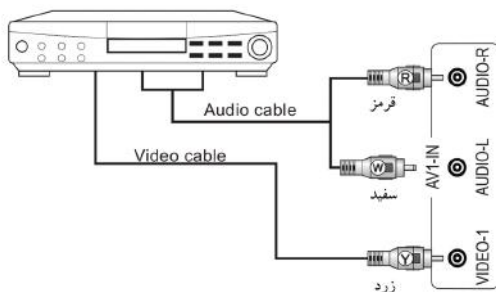

### توجه:

- هنگامیکه برای اتصال دستگاه پخش کننده به تلویزیون از ورودی AV استفاده می‌نمایید لطفاً به ترتیب رنگ‌های سرکابل‌ها و سوکت‌ها در پشت تلویزیون و دستگاه پخش کننده توجه نمایید.
- در صورتی که تصویر خراب است، چک کنید خروجی دستگاه پخش کننده بر روی YUV یا AV تنظیم شده باشد.

## اتصال و استفاده از ورودی Component

۱- با استفاده از کابل Component دستگاه پخش کننده را به ورودی Component تلویزیون متصل کنید. در صورتی که ورودی Component از نوع مینی جک باشد، از جک سه به یک موجود در متعلقات استفاده نمایید.

۲- با فشردن کلید  بر روی کنترل از راه دور، ورودی Component را انتخاب کرده و تصاویر در حال پخش را مشاهده نمایید.

۳- با توجه به اینکه ورودی Component فقط جهت انتقال تصویر می‌باشد، جهت انتقال صدا از ورودی AV استفاده کنید. (مطابق شکل)

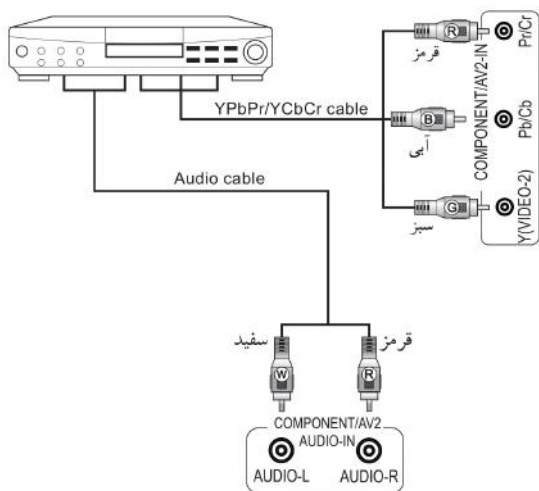

### توجه:

- هنگامیکه برای اتصال دستگاه پخش کننده به تلویزیون از ورودی Component استفاده می‌نمایید لطفاً به ترتیب رنگ‌های سرکابل‌ها و سوکت‌ها در پشت تلویزیون و دستگاه پخش کننده توجه نمایید.

- در صورتی که تصویر خراب است، چک کنید خروجی دستگاه پخش کننده بر روی YUV یا Component تنظیم شده باشد.

## اتصال و استفاده از ورودی‌های HDMI

۱- با استفاده از کابل HDMI دستگاه پخش کننده را به یکی از ورودی‌های HDMI تلویزیون متصل نمایید.

۲- با فشردن کلید  بر روی کنترل از راه دور، ورودی HDMI مورد نظر را انتخاب کرده و تصویر در حال پخش را مشاهده نمایید.

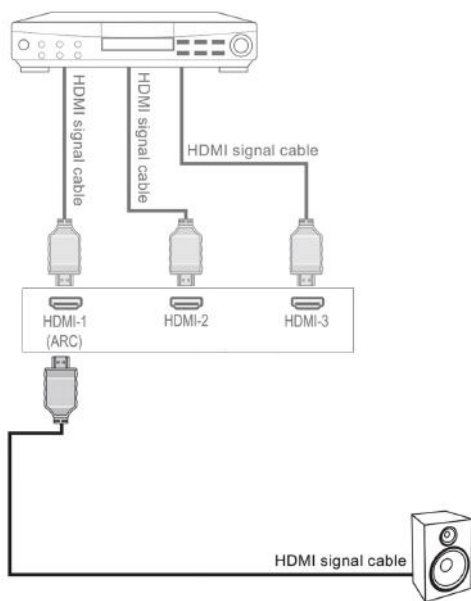

### توجه:

- با استفاده از کابل HDMI، صدا و تصویر به صورت همزمان و فقط با استفاده از یک کابل انتقال داده می‌شود.

- چک کنید خروجی دستگاه DVD بر روی HDMI با رزولوشن مناسب تنظیم شده باشد.

- برای استفاده از خروجی ARC توجه داشته باشید که از کابل مناسب جهت اتصال استفاده نمایید.

## صفحه کیبورد

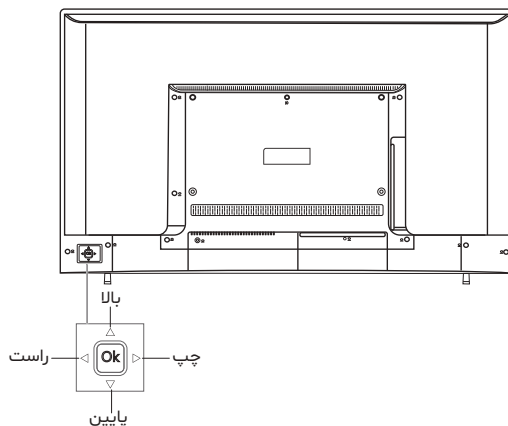

### توجه:

- در مدل‌های مختلف، شکل کابینت، تعداد، نام و موقعیت کلیدها متفاوت است.
- اگر کیبورد بصورت JoyStick باشد، با حرکت JoyStick به سمت بالا / پایین جهت تغییر کانال و حرکت آن به سمت چپ / راست جهت تغییر حجم صدا استفاده می‌گردد.
- لازم به ذکر است با فشردن کلید JoyStick (در بعضی مدل‌ها حدود ۳ ثانیه باید نگه داشته شود) منوی کیبورد در گوشه پایین سمت راست نمایش داده می‌شود.
- با استفاده از کلید JoyStick، می‌توانید هرکدام از منوهای کیبورد را انتخاب نمایید.

## ورودی‌ها/خروجی‌ها

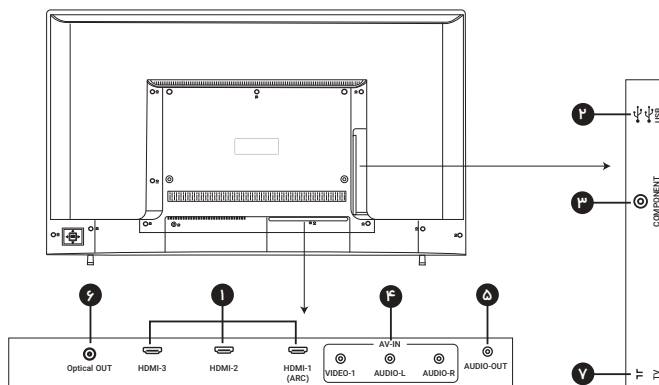

ردیف	نام ترمینال	توضیحات
۱	HDMI 1/2/3	از این ترمینال‌ها جهت اتصال تلویزیون به دستگاه‌هایی که دارای خروجی HDMI می‌باشند، استفاده می‌شود. (تعداد HDMI در مدل‌های مختلف متفاوت است.)
۲	USB	از این ترمینال‌ها جهت اتصال حافظه‌های جانبی قابل حمل به تلویزیون استفاده می‌شود.
۳	Component	از این ترمینال جهت اتصال دستگاه DVD به تلویزیون استفاده می‌شود. (لطفاً به ترتیب رنگ کابل‌ها و سوکت‌ها در پشت تلویزیون و دستگاه DVD توجه نمایید.)
۴	AV	از این ترمینال جهت اتصال تلویزیون به خروجی AV دستگاه‌های دیگر استفاده می‌شود.
۵	Audio OUT	از این ترمینال جهت اتصال هدفون / کابل AUX دستگاه جانبی به تلویزیون استفاده نمایید.
۶	Optical OUT	بر روی این خروجی صدای تلویزیون بصورت دیجیتال ارسال می‌شود.
۷	TV	از این ترمینال جهت اتصال تلویزیون به آنتن هوایی استفاده می‌شود.

\* در مدل‌های مختلف، شکل کابینت، تعداد، نام و موقعیت کلیدها و جک‌های ورودی و خروجی متفاوت است.

\* به پورت خروجی اپتیکال نگاه نکنید. نگاه کردن به اشعه لیزر برای بینایی زیان آور است.

\* صدای مجهز به عملکرد ACP (محافظت از کپی فایل صوتی) می‌تواند خروجی صدای دیجیتال را قطع کند.

## نصب باتری‌ها در داخل کنترل از راه دور

۱. درپوش محافظ باتری را باز کنید.

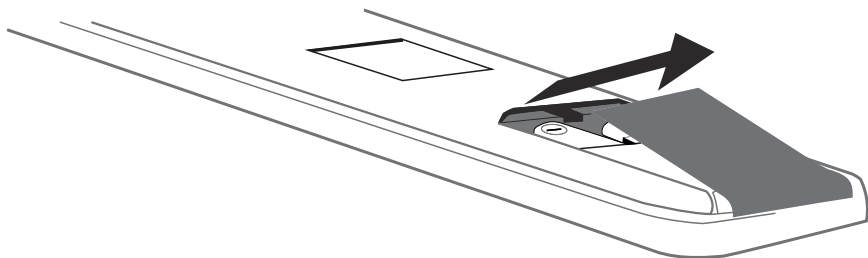

۲. دو عدد باتری AAA (سایز نیم قلمی) ۱/۵ ولت را در محل مخصوص قرار دهید. اطمینان حاصل کنید که قطب‌های (+/-) باتری‌ها با جهت‌های تعیین شده در داخل کنترل از راه دور یکسان باشد.

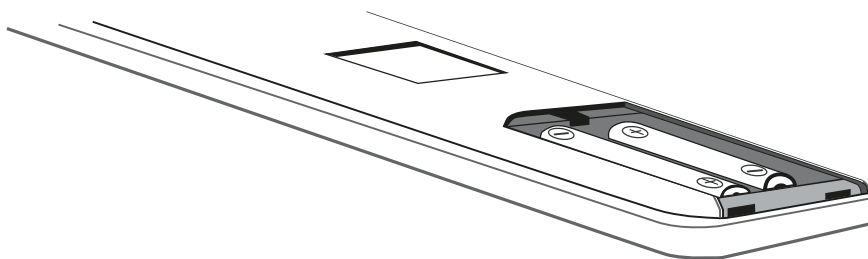

### توجه:

طول عمر مفید باتری کنترل از راه دور حدود ۱ سال می‌باشد. (بسته به نوع استفاده از کنترل از راه دور) در صورتی که تلویزیون با کنترل از راه دور به درستی کار نمی‌کند باتری‌ها را تعویض نمایید.



## عملکرد کلیدهای کنترل از راه دور

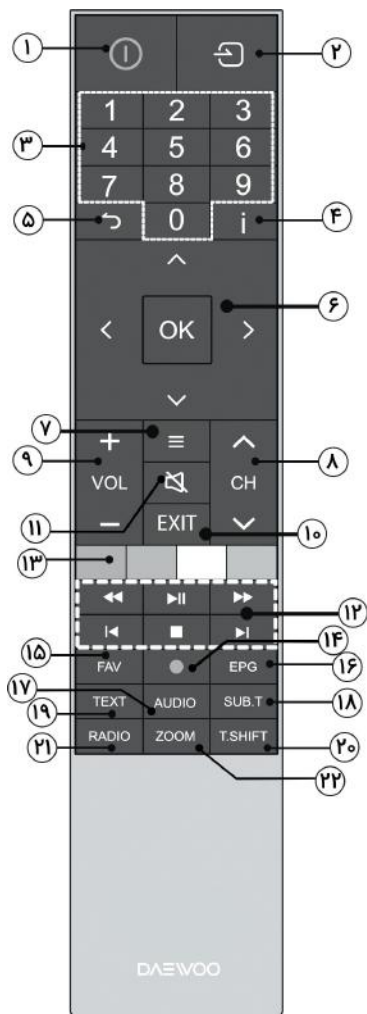

۱. **POWER**: با فشردن این کلید تلویزیون روشن و خاموش (آماده به کار) می‌شود.

۲. **SOURCE**: با فشردن این کلید منوی ورودی‌ها بر روی تصویر نمایش داده می‌شود و با کلیدهای جهت دار ورودی مورد نظر خود را انتخاب نموده و با فشردن کلید OK وارد آن شوید.

۳. **کلیدهای رقمی**: با استفاده از کلیدهای رقمی (۰-۹) شما می‌توانید شماره کانال یا صفحه مورد نظرتان را وارد کنید.

۴. **INFO**: با فشردن این کلید اطلاعات مربوط به کانال فعلی بر روی تصویر نمایش داده می‌شود.

۵. **RETURN**: از این کلید جهت خروج از منوها و بازگشت به حالت قبل استفاده می‌شود.

۶. **کلیدهای جهتی** (</>/>/</> و OK): با فشردن این کلیدها جهت حرکت در منو یا تنظیم گزینه مورد نظر بر روی منو استفاده می‌شود و با فشردن کلید OK موارد انتخاب یا تنظیم شده تایید یا اجرا می‌شود. همچنین از کلید OK جهت نمایش لیست کانال‌ها استفاده می‌شود.

۷. **MENU**: با فشردن این کلید می‌توانید به منوی تلویزیون وارد یا خارج شوید.

۸. **Channel Up/Down (CH+/CH-)**: با فشردن این کلیدها کانال‌های قبلی و بعدی در لیست کانال‌ها نمایش داده می‌شود.

۹. **Volume Up/Down (VOL+/VOL-)**: با فشردن این کلیدها میزان حجم صدا تنظیم می‌شود.

۱۰. EXIT: با فشردن این کلید می‌توانید از منوی تلویزیون و همچنین سایر گزینه‌های آن خارج شوید.

۱۱. MUTE: با فشردن این کلید صدا قطع و با فشردن مجدد این کلید صدا وصل می‌گردد.

۱۲. عملکرد کلیدهای کنترلی هنگام پخش فایل‌های ویدئویی و صوتی می‌باشد.

- : با فشردن این کلید، برنامه در حال پخش، مکث می‌کند و با فشردن مجدد برنامه شروع به پخش می‌کند.

- : با فشردن این کلید، برنامه در حال اجرا متوقف شده و بطور کامل از صفحه خارج و به صفحه قبلی باز می‌گردد.

- : با فشردن این کلید؛ فایل در حال اجرا، سریع به عقب بر می‌گردد.

- : با فشردن این کلید؛ فایل در حال اجرا، سریع به جلو می‌رود.

- : با فشردن این کلید به فایل قبلی می‌رود.

- : با فشردن این کلید به فایل بعدی می‌رود.

۱۳. **کلیدهای رنگی:** این کلیدها در هنگام فعال بودن تلتکست جهت رفتن به شماره صفحه یا منوی موردنظر کاربرد دارد. همچنین از این کلیدها در منوی ویرایش کانال و EPG می‌توان استفاده کرد.

۱۴. REC: با فشردن این کلید در صورت متصل بودن حافظه جانبی به حالت ضبط برنامه در هنگام پخش برنامه تلویزیون می‌رود.

۱۵. FAV: با فشردن این کلید لیست کانال‌های دلخواه نمایش داده می‌شود.

۱۶. EPG: با فشردن این کلید راهنمای الکترونیکی برنامه‌ها در هنگام پخش برنامه تلویزیون، نمایش داده می‌شود. با فشردن مجدد ناپدید می‌گردد.

۱۷. AUDIO: با فشردن این کلید منو زبان شنیداری نمایش داده می‌شود. (در صورت ارسال اطلاعات توسط فرستنده)

۱۸. SUB.T: برای فعال سازی نمایش زیرنویس برنامه از این کلید استفاده کنید. (در صورت ارسال اطلاعات از فرستنده)

۱۹. TEXT: از این کلید جهت فعال و غیرفعال کردن تلتکست استفاده می‌گردد.

۲۰. T.Shift: از این کلید برای اجرای عملکرد ماشین زمان در صورت متصل بودن حافظه جانبی استفاده می‌شود.

۲۱. RADIO: تعویض بین حالت نمایش کانال‌های تلویزیونی و رادیویی در ورودی DTV

۲۲. ZOOM: با فشردن این کلید می‌توانید ابعاد نمایش (سایز تصویر) را تنظیم کنید.

## روشن و خاموش کردن تلویزیون / متعلقات TV

**روشن کردن:** برای روشن کردن تلویزیون ابتدا کابل برق دستگاه را به برق شهر متصل کنید، در این لحظه نشانگر LED جلوی تلویزیون روشن می‌شود. با فشردن کلید POWER بر روی صفحه کلید تلویزیون و یا کنترل از راه دور، دستگاه روشن می‌شود. (در این حالت نشانگر LED جلوی تلویزیون خاموش می‌شود).

**خاموش کردن:** کلید POWER بر روی کنترل از راه دور را فشار دهید. در این حالت تلویزیون به حالت Standby می‌رود و LED تلویزیون روشن می‌گردد.

### متعلقات تلویزیون

کنترل از راه دور



باتری‌های نیم قلمی

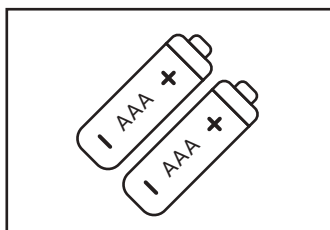

جک ۳ به ۱ Component

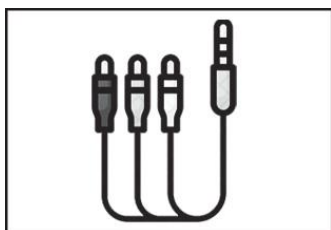

راهنمای سریع و کارت ضمانت

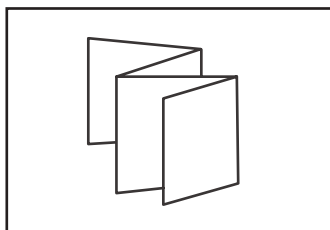

## راه اندازی تلویزیون

### شرح گزینه‌های منو راه اندازی:

۱- انتخاب کردن زبان تلویزیون: با استفاده از کلیدهای < / > زبان مورد نظر را پیدا کرده و کلید OK را فشار دهید.

۲- انتخاب کشور: با استفاده از کلیدهای < / > کشور مورد نظر را انتخاب نمایید و کلید OK را فشار دهید.

### ۳- انتخاب نوع جست و جوی سیگنال

۳-۱- با فشردن کلیدهای < / > یکی از حالت‌های زیر را انتخاب کنید و کلید OK را فشار دهید تا جستجو آغاز شود.

-ATV: جهت کانالیابی شبکه‌های آنالوگ

-DTV: جهت کانالیابی شبکه‌های دیجیتال

-DTV+ATV: جهت کانالیابی شبکه‌های دیجیتال و آنالوگ

### ۳-۲- اطلاعات مندرج در بخش جستجوی خودکار:

-ATV: این گزینه تعداد کانال‌های تلویزیون آنالوگ یافته شده در کانالیابی را نمایش می‌دهد.

-DTV: این گزینه تعداد کانال‌های تلویزیون دیجیتال یافته شده در کانالیابی را نمایش می‌دهد.

-Radio: این گزینه تعداد کانال‌های رادیو یافته شده در کانالیابی را نمایش می‌دهد.

### توجه: جهت جستجو و ذخیره صحیح کانال‌های تلویزیون

باید کشور ایران را انتخاب کنید.

مراحل و گزینه‌های اعلامی، بسته به مدل ممکن است متفاوت باشد.



## منوی کانال

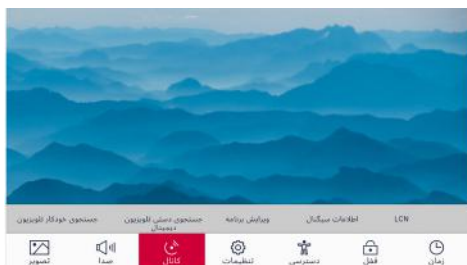

با فشردن کلیدهای Menu و جهت دار، منوی کانال را انتخاب کنید. پس از وارد شدن به منوی کانال توسط کلیدهای جهتی یکی از گزینه‌های جستجوی خودکار تلویزیون، جستجوی دستی تلویزیون دیجیتال، جستجوی دستی گیرنده آنالوگ، ویرایش برنامه، اطلاعات سیگنال و LCN را انتخاب کنید. پس از انتخاب گزینه مورد نظر با فشردن کلید OK وارد زیر منو مربوط شوید. (با توجه به نوع ورودی DTV/ATV تنظیم دستی گیرنده مربوطه در دسترس می‌باشد.)

### شرح گزینه‌های منوی کانال: ۱- جستجوی خودکار:

در بخش راه اندازی تلویزیون شرح داده شده است.

### ۲- تنظیم جستجوی دستی تلویزیون دیجیتال: پس از وارد

شدن به این گزینه منو مقابل ظاهر می‌شود.

### ۱-۲- کانال: با استفاده از این گزینه می‌توانید کانال مورد نظر

را از کانال CH1-CH69 با کلیدهای </> تغییر دهید. بعد از

انتخاب کانال مورد نظر با فشردن کلید OK کانال‌یابی آغاز

شده و تمامی شبکه‌هایی که بر روی آن کانال وجود دارد،

دریافت می‌شود.

جستجوی دستی تلویزیون DTV		
< UHF	CH	> 36
618.00 MHz		
بدون سیگنال		
ضعیف	متوسط	قوی
خروج	بازگشت	

**۲-۲-DTV:** این گزینه تعداد کانال‌های تلویزیون دیجیتال ذخیره شده در کانال‌یابی را نمایش می‌دهد.

**۲-۳-راديو:** این گزینه تعداد کانال‌های راديو ذخیره شده در کانال‌یابی را نمایش می‌دهد. گزینه‌های DTV و راديو بعد از کانال‌یابی ظاهر می‌شوند.

**توجه:** برای دریافت کانال‌های دیجیتال، تنظیم آنتن باید مقدار سیگنال و کیفیت به بیشترین حد ممکن برسد.

**۳-ویرایش برنامه:** پس از وارد شدن به این زیر منو لیست کانال‌های ذخیره شده نمایش داده

اطلاعات سیگنال	
کانال:	36
فرکانس:	618
شبکه:	-
سرعت انتقال داده:	0
نوع سرویس:	-
کیفیت:	0(ضعیف)
قدرت:	0(ضعیف)
بازگشت	خروج

می‌شود. که امکان حذف، جابجایی، پرش و انتخاب دلخواه بر روی هر یک از کانال‌ها وجود دارد. (از کلیدهای رنگی و جهت‌دار و OK جهت ویرایش استفاده نمایید.)

**۴-اطلاعات سیگنال:** این گزینه فقط در حالت DTV فعال می‌باشد که با انتخاب آن منوی روبرو نمایش داده می‌شود. در این منو اطلاعات مربوط به کانال در حال پخش نمایش داده می‌شود.

**۵-LCN:** ذخیره سازی شماره شبکه‌ها بر اساس اطلاعات ارسال شده از فرستنده محلی (پیشنهاد می‌شود این گزینه بر روی حالت خاموش قرار داده شود).

**۶- جستجوی دستی تلویزیون آنالوگ (در منبع ورودی ATV):** پس از وارد شدن به این گزینه منوی زیر ظاهر می‌شود.

جستجوی دستی تلویزیون آنالوگ		
<	کانال جاری 1	>
<	سیستم صوتی DK	>
<	جستجو	>
<	تنظیم دقیق	>
868.25 MHz		
خروج	بازگشت	

**۶-۱- کانال جاری:** با کلیدهای جهت دار < / > یکی از کانال‌ها را جهت ذخیره کردن انتخاب کنید.

**۶-۲- سیستم صوتی DK:** برای انتخاب یکی از سیستم‌های صدا M, D/K, I, B/G از این گزینه استفاده کنید. (سیستم صدا در ایران B/G می‌باشد.)

**۶-۳- جستجو:** برای جستجو کانال مورد نظر گزینه جستجو را انتخاب و با فشردن کلید </> کانالیابی آغاز می‌شود.

**۶-۴- تنظیم دقیق:** برای تنظیم دقیق می‌توانید از کلید </> بصورتی که با هر بار فشار کلید > فرکانس ۰/۰۶ مگاهرتز افزایش و با فشردن کلید < فرکانس ۰/۰۶ مگاهرتز کاهش می‌یابد.

\* در برخی از مدل‌ها گزینه سیستم رنگ وجود دارد. (گزینه PAL یا خودکار انتخاب شود.)

\* کانال‌های نمایش داده شده در لیست کانال‌ها، به ترتیب کانال‌های ارائه شده توسط فرستنده می‌باشند. بنابراین، اگر فرستنده، ترتیب کانال را بدون اطلاع تغییر داده باشد، ممکن است کانال‌های نمایش داده شده در لیست کانال متفاوت با کانال‌های واقعی تلویزیون باشند.

\* از آنجاییکه اطلاعات کانال نمایش داده شده در لیست کانال شامل اطلاعات ارائه شده توسط فرستنده راهنمای برنامه الکترونیکی (EPG) می‌باشد، ممکن است با کانال‌های واقعی تلویزیون متفاوت باشد.

\* کانال‌های جستجو شده بصورت خودکار ذخیره می‌گردند.

## منوی تصویر



شما می‌توانید برای لذت بردن بیشتر از تصاویر در حال پخش، روشنایی، شفافیت، وضوح، رنگ و... تصویر را به دلخواه تغییر دهید.

۱- با فشردن کلید MENU، منوی اصلی ظاهر می‌شود.

۲- با استفاده از کلیدهای < / > منوی تصویر را انتخاب کنید.

۳- با استفاده از کلید ^ وارد منوی تصویر شوید و با استفاده از کلیدهای جهت و OK، گزینه دلخواه را انتخاب و تنظیم نمایید.

۴- برای خروج از حالت تنظیم تصویر می‌توانید کلید < یا EXIT را استفاده کنید.

### شرح گزینه‌های منو تصویر

۱- حالت تصویر: با استفاده از این گزینه می‌توانید حالت‌های پویا، استاندارد، ملایم و شخصی را انتخاب نمایید.

۲- حرارت رنگ: از این گزینه جهت تغییر حرارت رنگ استفاده می‌شود.

استاندارد: سفید گرم؛ سفید مایل به قرمز - سرد؛ سفید مایل به آبی - شخصی: حرارت رنگ دلخواه

۳- ابعاد تصویر: از این گزینه جهت تغییر سایز تصویر استفاده می‌شود.

۴- قابلیت کاهش نویز: از این گزینه جهت کاهش نویز تصویر در حالت‌های (خاموش، ضعیف، متوسط، قوی) استفاده می‌شود.

۵- قابلیت HDR: شاهد تعداد رنگ‌های بیشتر و کنتراست بهتر خواهیم بود و دارای حالت‌های (ضعیف، متوسط و قوی) می‌باشد.

۶- نور پس زمینه: با استفاده از این گزینه می‌توانید نور پس زمینه را به دلخواه تغییر دهید.

**توجه:** در بعضی از مدل‌ها تعداد و نوع گزینه‌های منوی تصویر متفاوت است.



## منوی صدا



با فشردن کلیدهای Menu و جهت دار بر روی کنترل از راه دور، منوی صدا را انتخاب کنید. پس از وارد شدن به منوی صدا می‌توانید توسط کلیدهای جهتی یکی از گزینه‌های حالت صدا، توازن حجم صدا، تنظیم خودکار حجم صدا، صدای فراگیر، سوئیچ AD، خروجی صدای دیجیتال و تاخیر صدای دیجیتال را انتخاب کنید. (گزینه‌های منوی صدا در مدل‌های مختلف متفاوت است.)

**۱- حالت صدا:** با استفاده از این گزینه می‌توانید حالت‌های استاندارد، موسیقی، فیلم، شخصی را انتخاب کنید. (گزینه‌های منوی صدا در مدل‌های مختلف متفاوت است.)

**۲- توازن حجم صدا:** برای تنظیم صدا بر روی بلندگو سمت چپ و راست از این گزینه استفاده نمایید.

**۳- تنظیم خودکار حجم صدا:** برای یکسان سازی صدا در کانال‌های مختلف از این گزینه استفاده نمایید.

**۴- صدای فراگیر:** با روشن نمودن این گزینه، صدای بلندگوها تنظیم شده و یک صدای فراگیر و چند بعدی بوجود می‌آید.

**۵- سوئیچ AD:** این گزینه امکانی است جهت اضافه کردن توضیحات نوشتاری بر روی تصویر جهت استفاده کاربران ناشنوا. با انتخاب این گزینه و استفاده از کلیدهای </> می‌توانید در صورت وجود تاخیر بین تصویر و نوشته‌ها آن را برطرف نمایید. این قابلیت باید توسط فرستنده پشتیبانی شود.

**۶- خروجی صدای دیجیتال:** برای تعیین نوع خروجی صدای دیجیتال، از این گزینه استفاده نمایید. خروجی صدای دیجیتال به ازای همه ورودی‌ها فعال بوده و صدا را بصورت دیجیتال به دستگاه‌های پخش صدا منتقل می‌کند. (حالت خروجی صدا در یکی از حالت‌های خودکار، PCM و انصراف قابل انتخاب می‌باشد.)

۷- **تاخیر صدای دیجیتال:** با انتخاب این گزینه توسط کلیدهای جهت‌دار و تایید آن توسط کلید OK زیر منوی مربوطه باز شده، میزان تاخیر صدای خروجی دیجیتال یا تاخیر بلندگو را توسط کلیدهای چپ یا راست جهت‌دار طوری تنظیم کنید که صدا با تصویر مربوط مطابقت داشته باشد. (گزینه نوع صدا در بعضی مدل‌ها موجود نمی‌باشد).

**توجه:** در حالت شخصی اکولایزر فعال می‌گردد و توسط کلیدهای جهت‌دار می‌توانید فرکانس‌های مربوطه را انتخاب و تغییر دهید.

## منوی تنظیمات



- ۱- **زبان منوی OSD:** از این گزینه جهت انتخاب زبان نمایش منو (انگلیسی، روسی، فارسی، فرانسوی و عربی) استفاده می‌شود.
  - ۲- **سیستم فایل PVR:** از این گزینه جهت تنظیمات مربوط به ضبط تصاویر استفاده می‌شود.
  - ۳- **بروزرسانی نرم افزار:** جهت ارتقا نرم افزار تلویزیون بوسیله‌ی USB از این گزینه استفاده می‌شود. (برای مصرف کننده کاربردی ندارد.)
  - ۴- **بازنشانی تنظیمات کارخانه:** از این گزینه جهت بازگرداندن تنظیمات به حالت اولیه استفاده می‌گردد.
  - ۵- **همزمانی HDMI:** از این گزینه جهت اتصال دستگاه‌های صوتی جانبی با قابلیت ARC به تلویزیون استفاده می‌شود. در صورت روشن نمودن این گزینه و متصل بودن دستگاه صوتی با قابلیت ARC به پورت HDMI1، پیامی مبنی بر ارتباط تلویزیون و دستگاه صوتی جانبی نمایش داده خواهد شد و صدا از طریق دستگاه صوتی پخش خواهد گردید. لازم به ذکر است دستگاه صوتی جانبی همزمان با خاموش / روشن کردن تلویزیون، خاموش / روشن می‌گردد.
  - ۶- **زبان تلتکست:** از این گزینه جهت انتخاب زبان تلتکست استفاده می‌گردد. (در ایران جهت نمایش صحیح تلتکست، گزینه فارسی انتخاب گردد.)
  - ۷- **حالت فروشگاه:** نمایش قابلیت‌های تلویزیون به منظور استفاده در فروشگاه‌ها (به دلیل مصرف برق بیشتر به کاربر خانگی توصیه نمی‌شود).
- توجه:** ممکن است برخی از دستگاه‌های صوتی جانبی با قابلیت همزمانی HDMI تلویزیون سازگار نباشند و عملکردی نداشته باشند.

## عملکرد PVR/ماشین زمان

### عملکرد PVR:

برای ضبط و پخش تصاویر دیجیتال در حالت DTV می‌توانید از این عملکرد استفاده نمایید. در زمان پخش تصاویر (دریافت شبکه‌های دیجیتال) با فشردن کلید ● (REC) بر روی کنترل از راه دور تصاویر در حال پخش بر روی USB متصل به تلویزیون ضبط می‌گردد. برای پخش مجدد تصاویر ضبط شده، از منوی دسترسی به لیست برنامه‌های ضبط شده رفته و فایل مورد نظر خود را به وسیله کلیدهای جهت نما انتخاب و با فشردن کلید OK پخش نمایید. **توجه:** جهت خارج شدن از حالت ضبط / پخش کلید (■) STOP را فشار دهید.

### عملکرد ماشین زمان (Time Shifting):

در زمان دریافت شبکه‌های دیجیتال (DTV) در صورتی که لازم باشد پخش تصویر را برای مدت کوتاهی به تاخیر بیندازید با فشردن کلید T.Shift منوی مربوطه بر روی صفحه ظاهر می‌شود و تصویر ثابت می‌ماند تا زمانی که کلید ▶ را فشار دهید تا ماشین زمان فعال گردد و تصاویر از زمان انتخاب شده شروع به نمایش درآیند. جهت خارج شدن از حالت ماشین زمان کلید (■) STOP را فشار دهید.

**توجه:** برای داشتن عملکرد ماشین زمان باید USB به تلویزیون متصل شده باشد.

## منوی دسترسی



- **زبان شنیداری:** این گزینه شامل دو حالت زبان اولیه و زبان ثانویه می‌باشد و جهت انتخاب زبان شنیداری استفاده می‌گردد و بر اساس اطلاعات سیگنال فرستنده قابل استفاده می‌باشد.
- **کم شنواییان:** این گزینه برای افراد کم شنوا استفاده می‌گردد. (در صورت ارسال اطلاعات از فرستنده فعال می‌گردد)
- **زیرنویس:** از این گزینه جهت فعال/غیرفعال کردن زیرنویس در حالت DTV استفاده می‌گردد. (در صورت پشتیبانی توسط فرستنده)
- **زبان زیرنویس:** این گزینه شامل دو حالت زبان اولیه و زبان ثانویه می‌باشد و جهت انتخاب زبان زیرنویس استفاده می‌گردد و بر اساس اطلاعات سیگنال فرستنده قابل استفاده می‌باشد.
- **لیست موارد ضبط شده:** با استفاده از این گزینه می‌توان موارد ضبط شده را مشاهده کرد.
- **صفحه آبی:** این گزینه جهت فعال و غیر فعال کردن زمینه آبی در هنگام قطع سیگنال ورودی مورد استفاده قرار می‌گیرد.

## منوی قفل



از این منو جهت تنظیم قفل تلویزیون استفاده می‌شود، و دارای گزینه‌های زیر می‌باشد.  
**۱- قفل سیستم:** از این گزینه برای فعال کردن گزینه‌های منوی قفل استفاده می‌شود. (رمز پیش فرض 0000)

**۲- تنظیم رمز عبور:** برای تغییر رمز از این گزینه استفاده می‌شود.

**۳- مسدود سازی برنامه:** با انتخاب این گزینه و فشار کلید OK وارد لیست کانال‌ها جهت مسدود کردن برنامه می‌شوید، که با فشردن کلیدهای ۷/۸ کانال مورد نظر را انتخاب و با فشردن کلید سبز رنگ کنترل از راه دور، کانال انتخاب شده را قفل و یا از حالت قفل خارج نمایید.

**۴- راهنمای والدین:** برای تعیین محدودیت در نمایش برنامه‌های هر شبکه، دیجیتال در DTV از این گزینه استفاده می‌شود. (در صورت ارسال از فرستنده)

**۵- قفل کیبورد:** برای غیر فعال کردن صفحه کلید تلویزیون از این گزینه استفاده نمایید. (گزینه قفل کیبورد در بعضی مدل‌ها وجود ندارد).

**توجه:** به منظور عملکرد صحیح قفل کیبورد گزینه‌های قفل سیستم و قفل کیبورد همزمان باید در حالت روشن باشند. لازم به ذکر است بعد از خارج شدن از منوی قفل، کیبورد غیرفعال می‌شود.

**توجه:** برای انتخاب و تایید گزینه‌های سیستم قفل از کلیدهای جهت دار و OK استفاده نمایید.

**توجه:** در صورت فراموش کردن رمز ورود؛ وارد منوی قفل شده و رمز عبور جدید را وارد کنید. (در

قسمت رمز عبور قدیمی از پسورد مادر (۸۸۹۹) استفاده نمایید.)

## منوی زمان



از این منو جهت انجام تنظیمات زمان استفاده می‌شود و دارای گزینه‌های زیر می‌باشد:  
**۱- زمان خاموش شدن:** با تنظیم این گزینه، در زمان تعیین شده، تلویزیون به صورت خودکار خاموش می‌شود.

**۲- زمان روشن شدن:** با تنظیم این گزینه، در زمان تعیین شده، تلویزیون به صورت خودکار روشن می‌شود.

**۳- تایمر خواب:** بعد از گذشت زمان تعیین شده، تلویزیون به صورت خودکار خاموش می‌شود. زمان‌های قابل تنظیم (خاموش) ۱۰، ۲۰، ۳۰، ۶۰، ۹۰، ۱۲۰، ۱۸۰ و ۲۴۰ دقیقه می‌باشد.

**۴- تایمر خاموش شدن:** این گزینه در دو حالت "خاموش" و "۴ ساعت" می‌باشد، در صورتیکه "خاموش" باشد غیرفعال است و در صورت انتخاب "۴ ساعت"، بعد از ۴ ساعت در صورتی که به تلویزیون فرمانی داده نشود، تلویزیون بصورت خودکار خاموش می‌گردد.

**۵- منطقه زمانی:** این گزینه به منظور مشخص نمودن منطقه زمانی استفاده می‌گردد. (منطقه زمانی کشور ایران (تهران +3.5 GMT) می‌باشد).

\* با توجه به تنظیم خودکار ساعت از روی سیگنال دیجیتال دیجیتال، در بعضی مدل‌ها در صورتی که زمان 3.5 ساعت با زمان فعلی اختلاف داشت، منطقه زمانی را بر روی (لندن GMT) قرار دهید.

\* گزینه‌های منوی زمان در مدل‌های مختلف متفاوت است.



## انتخاب کانال و ورودی‌ها

### انتخاب کانال:

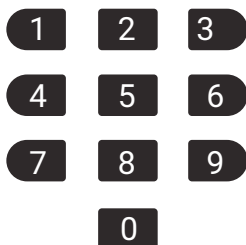
جهت انتخاب کانال دلخواه از کلیدهای CH+/CH- یا کلیدهای (۹-۰) کنترل از راه دور استفاده نمایید.



### انتخاب ورودی‌ها:

شما می‌توانید با فشردن کلید  بر روی کنترل از راه دور ورودی‌های مختلف را انتخاب کنید. بعد از فشار دادن کلید  و ظاهر شدن منوی زیر با کلیدهای  $\vee$  /  $\wedge$  ، ورودی مورد نظر را انتخاب نمایید و توسط کلید OK آن را تایید نمایید.

**توجه:** این منو با توجه به تعداد ورودی‌های تلویزیون در مدل‌های مختلف متفاوت است.

منبع ورودی
DTV
ATV
AV
COMPONENT
HDMI1
HDMI2
HDMI3
USB



## عملکرد USB

با انتخاب گزینه USB از منوی منبع ورودی، منوی زیر نمایش داده می‌شود.

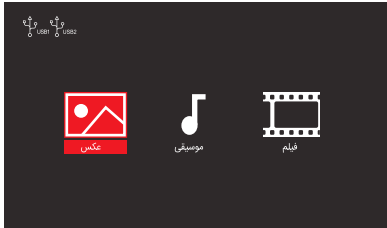

با توجه به اطلاعات موجود بر روی حافظه جانبی (USB) متصل شده یکی از گزینه‌های عکس، موسیقی و فیلم را انتخاب نمایید که این کار با استفاده از کلیدهای </> و فشار کلید OK انجام می‌گیرد. عکس: با انتخاب این ورودی تنها توانایی دسترسی به فایل‌های عکس در USB بوجود می‌آید.

موسیقی: با انتخاب این ورودی تنها توانایی دسترسی به فایل‌های موسیقی در USB بوجود می‌آید.  
فیلم: با انتخاب این ورودی تنها دسترسی به فایل‌های فیلم در USB بوجود می‌آید.  
برای برگشتن به فولدر قبلی آیکون </> (بازگشت) را انتخاب نمایید.

### فرمت‌های قابل پخش

AVI, Tp, Ts, MPG, MP4, MOV, MKV, DAT	فیلم
OGG, MP3, AAC, MP4, WAV	موسیقی
JPG, PNG, BMP	عکس

### کلیدهای مورد استفاده در مولتی مدیا

- </> : با فشردن این کلید، برنامه در حال پخش، متوقف می‌شود و با فشردن مجدد برنامه شروع به پخش می‌کند.
- </> : با فشردن این کلید، برنامه در حال اجرا متوقف شده و بطور کامل از صفحه پخش خارج می‌گردد و به صفحه قبلی باز می‌گردد.
- </> : با فشردن این کلید؛ فایل در حال اجرا، سریع به عقب برمی‌گردد.
- </> : با فشردن این کلید؛ فایل در حال اجرا، سریع به جلو می‌رود.
- </> : با فشردن این کلید به فایل قبلی می‌رود.
- </> : با فشردن این کلید به فایل بعدی می‌رود.

## عملکرد USB (عکس)

- ۱- با استفاده از کلیدهای جهت نما  $\leftarrow$  /  $\rightarrow$  /  $\uparrow$  /  $\downarrow$  فایل موردنظر را انتخاب نمایید.
- ۲- زمانی که فایل موردنظر را انتخاب می‌کنید، اطلاعات فایل در سمت راست پنجره باز شده نمایش داده می‌شود و در مرکز پنجره، عکس پیش نمایش داده می‌شود.
- ۳- کلید OK را جهت نمایش عکس فشار دهید.
- ۴- کلید (i) را جهت نمایش منوی ابزار فشار دهید و ابزار مورد نظر را انتخاب کرده و با استفاده از کلیدهای  $\leftarrow$  /  $\rightarrow$  گزینه موردنظر را انتخاب و جهت عملکرد آن کلید OK را فشار دهید.

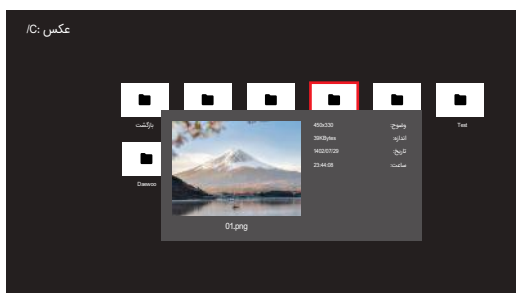
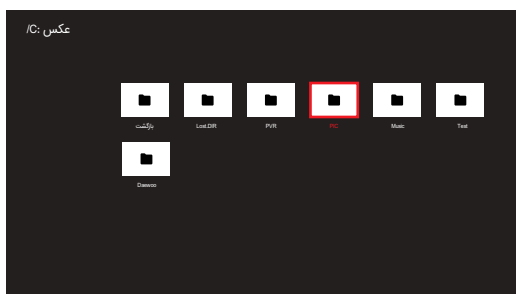

## عملکرد USB (موسیقی)

- ۱- با استفاده از کلیدهای جهت نما  $\leftarrow$  /  $\rightarrow$  /  $\uparrow$  /  $\downarrow$  فایل مورد نظر را انتخاب نمایید.
- ۲- زمانی که فایل مورد نظر را انتخاب می‌کنید، اطلاعات فایل در سمت راست پنجره باز شده نمایش داده می‌شود، فایل پخش می‌شود.

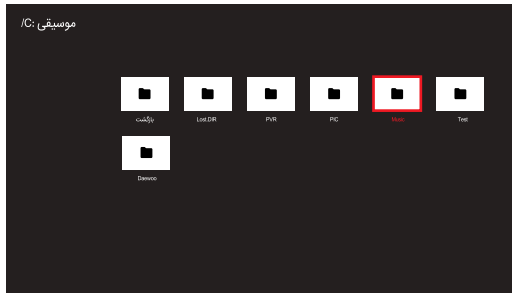

- ۳- با فشردن کلید OK منوی زیر نمایش داده می‌شود و فایل صوتی شروع به پخش می‌نماید.

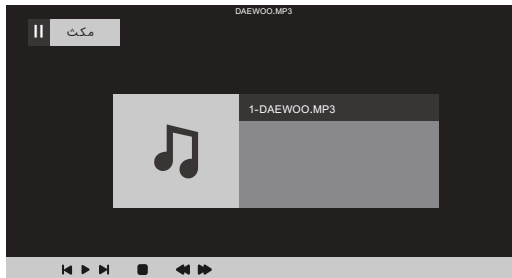

- با استفاده از کلیدهای  $\leftarrow$  /  $\rightarrow$  گزینه مورد نظر را از منو ابزار انتخاب و جهت عملکرد آن، کلید OK را فشار دهید.

**توجه:** با فشردن کلید i منو ابزار نمایش داده می‌شود و یا مخفی می‌گردد.



## عملکرد EPG (راهنمای الکترونیکی برنامه‌ها)

EPG در حالت ورودی DTV در صورت پشتیبانی توسط فرستنده، فعال می‌باشد و اطلاعات مربوط به برنامه‌ها را نمایش می‌دهد.

۱- با فشردن کلید EPG بر روی کنترل از راه دور منوی EPG ظاهر می‌گردد. خط آخر، زمان و تاریخ جاری را نمایش می‌دهد. در لیست نمایش داده شده، شبکه‌ای که تماشا می‌کنید بصورت‌هایلایت نمایش داده می‌شود.

۲- برای نمایش اطلاعات کاملتر هر برنامه، باید توسط کلیدهای ۸ / ۷ شبکه مورد نظر را انتخاب کرده با کلید < وارد صفحه EPG شوید و کلید INFO روی کنترل از راه دور را فشردن دهید.

۳- برای خارج شدن از منوی EPG کلید > یا EPG بر روی کنترل از راه دور را بزنید.

\* برای وارد شدن به زیر منوهای EPG از کلیدهای رنگی کنترل از راه دور استفاده نمایید و برای بازگشت به صفحه اصلی EPG، کلید < را فشار دهید.

**تنظیم ضبط خودکار برنامه:** کلید قرمز رنگ را برای نمایش منوی ضبط فشار دهید و با استفاده از کلیدهای جهت‌ی بر روی کنترل از راه دور، ساعت و تاریخ را انتخاب کنید و با کلید اعداد بر روی کنترل از راه دور، ساعت و تاریخ را برای ضبط تنظیم کنید.

ضبط	
ساعت شروع	
04:14	
زمان پایان	
09:45	
یک بار	
تا: 28/06/1402	از: 29/06/1402
ذخیره	لغو

یادآوری	
ساعت شروع	
04:14	
یک بار	
از: 29/06/1402	
ذخیره	لغو

**لیست ضبط و یادآوری:** کلید زرد رنگ را برای نمایش لیست موارد ضبط و یادآوری تعریف شده فشار دهید. همچنین با فشردن مجدد کلید زرد بین لیست ضبط و لیست یادآوری می‌توان جابه‌جا شد. **یادآوری:** کلید سبز رنگ را برای نمایش منوی یادآوری فشار دهید و با کلید رقمی بر روی کنترل از راه دور ساعت و تاریخ را برای یادآوری تنظیم کنید. کلید OK را برای اضافه کردن برنامه‌ای به جدول یادآوری استفاده کنید.

**توجه:** قابلیت EPG در صورت ارسال توسط فرستنده قابل اجرا است.

## تلتکست

### فعال و غیر فعال نمودن تلتکست

کلید TEXT را فشار دهید تا صفحه اول و یا آخرین صفحه‌ای که تلتکست قبلاً دیده‌اید، نمایان می‌شود. با فشار مجدد کلید TEXT، تلتکست بصورت همزمان با تصویر پخش خواهد شد و مجدداً با فشردن کلید TEXT به حالت تلویزیون باز خواهد گشت.

**توجه:** تلتکست فقط در حالت DTV بر روی برخی کانال‌ها در صورت ارسال توسط فرستنده قابل دسترس می‌باشد.

### کلیدهای رنگی در تلتکست

یک کادر قرمز، سبز، زرد و آبی در پایین صفحه تلتکست نمایش داده می‌شود. شما می‌توانید با استفاده از کلیدهای ذکر شده بر روی کنترل از راه دور، دقیقاً همان عملی را که کادر متناظر با رنگ آن کلید در پایین صفحه تلتکست توصیف می‌نماید، انجام دهید.

### انتخاب صفحه

با استفاده از کلیدهای رقمی (۹-۰) شما می‌توانید، شماره صفحه مورد نظرتان را وارد نمایید. شماره صفحه انتخاب شده در بالای صفحه تلتکست نمایان شده و صفحه انتخاب شده، پس از مدت زمان کوتاهی، نمایش داده می‌شود. با استفاده از کلیدهای ۷/۸ می‌توان صفحات را یکی پس از دیگری مشاهده نمود و شماره صفحات را یکی یکی کاهش یا افزایش داد.

### صفحه فهرست

شما می‌توانید با استفاده از کلید  بطور مستقیم و در هر مرحله‌ای به فهرست تلتکست برگردید.

## دستیابی مستقیم به زیر صفحات

با فشردن کلید **▶** یک کادر در پایین صفحه ظاهر می‌شود.

شما می‌توانید با استفاده از کلیدهای سبز و قرمز شماره زیر صفحات را تغییر دهید. در حالت عادی با انتخاب صفحاتی که دارای زیر صفحه می‌باشند، یک نوار خاکستری رنگ در پایین صفحه ظاهر می‌شود. در روی این نوار تمامی شماره‌های زیر صفحات مرتبط با صفحه در حال پخش نشان داده می‌شود و شما می‌توانید با استفاده از کلیدهای رنگی زیر صفحه مورد نظران را انتخاب نمایید.

## جواب‌های مخفی

این عملکرد در برخی از صفحات بکار می‌رود و با استفاده از آن می‌توان پاسخ مخفی جدول‌ها و معماها را مشاهده نمود. با فشردن کلید **◀◀** پاسخ‌های مخفی نمایان شده و با فشردن مجدد همین کلید، پاسخ‌ها مخفی می‌شوند.

## دو برابر نمودن ابعاد حروف

با فشردن متناوب کلید **◀** ابعاد حروف تلتکست طبق توضیحات زیر تغییر می‌نماید.

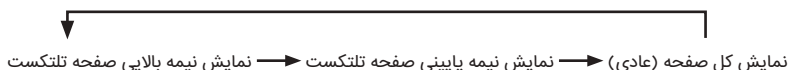

## نمایش همزمان تصویر تلویزیون و تلتکست

چنانچه در هنگام فعال بودن تلتکست کلید **▶▶** را فشار دهید، تصویر تلتکست و تلویزیون بصورت همزمان پخش خواهد شد. با فشردن مجدد به حالت اولیه باز خواهد گشت.

**توجه:** در صورتی که در منوی انتخاب زبان تلتکست، زبان فارسی را انتخاب نکرده باشید، صفحات تلتکست فارسی به درستی نمایش داده نمی‌شود.

**توجه:** ممکن است برخی کلیدها بر روی کنترل از راه دور موجود نباشد، لذا از کلیدهای نمایش داده شده در پایین صفحه تلتکست می‌توان استفاده کرد.

## عملکرد UHD (ULTRA HD)



رزولوشن در تصاویر UHD تقریباً چهار برابر بیشتر از تصاویر با رزولوشن FHD می‌باشند، که با فریم‌ریت‌ها و فرمت‌های ویدیویی مختلف ارائه می‌گردد. جهت استفاده از این عملکرد می‌توان از ورودی‌های HDMI و USB دستگاه تلویزیون مطابق با جدول ذیل استفاده نمایید.

### فرمت‌های پشتیبانی

TS	H.264	4096x2160p @30 fps	62Mbps
	HEVC	4096x2160p @30 fps	30Mbps
MP4	H.264	4096x2160p @30 fps	62Mbps
	HEVC	4096x2160p @30 fps	30Mbps
MKV	H.264	4096x2160p @30 fps	62Mbps
	HEVC	4096x2160p @30 fps	30Mbps



## توجه:

- بسته به سیاست ارائه دهندگان محتوا، بخشی از محتویات قابل دسترسی نمی‌باشد.
- با توجه به تنوع فرمت کدک UHD، ممکن است محتوا به درستی پخش نگردد و یا صفحه نمایش کمی لرزش داشته باشد ولیکن این مورد دلیلی بر وجود ایراد در عملکرد دستگاه نمی‌باشد.
- در صورتی که فایل‌ها با فرمت UHD بر روی حافظه جانبی کپی و به تلویزیون متصل گردد از طریق قسمت پخش رسانه‌ای قابل دسترسی می‌باشند.
- جهت پخش فیلم‌ها با رزولوشن UHD از روی دیسک‌های حافظه (DVD, Blu-ray,...) دستگاه پخش با قابلیت پخش تصاویر با رزولوشن UHD نیاز خواهد بود.
- قابلیت UHD جهت پخش فیلم و عکس در صورت پشتیبانی محتوا بصورت خودکار فعال شده و موجب بهبود و وضوح بیشتر تصویر می‌گردد.
- قابلیت HDR تنها در ورودی‌های USB، HDMI و DTV فعال می‌گردد.
- در صورت عدم پشتیبانی محتوا از قابلیت HDR ممکن است این قابلیت به درستی اجرا نگردد و یا صفحه نمایش کمی لرزش داشته باشد ولیکن این مورد دلیلی بر وجود ایراد در عملکرد دستگاه نمی‌باشد.
- جهت استفاده از قابلیت HDR در کنسول‌های خانگی بازی ممکن است بسته به نوع سازنده و نسخه HDR این قابلیت پشتیبانی نگردد.

## افزایش طول عمر تلویزیون

مصرف کننده گرمی، به منظور افزایش طول عمر قطعات تلویزیون، می‌توانید از راهکارهای ذکر شده در زیر استفاده نمایید. لازم به ذکر است که این موارد در قالب پیشنهاد بوده و عدم رعایت آنها، تأثیری در عملکرد کلی تلویزیون ندارد، ولی با رعایت این موارد می‌توانید طول عمر محصول خود را افزایش دهید.

۱. اگر از تلویزیون برای مدت زمان طولانی استفاده نمی‌کنید، برق ورودی دستگاه را قطع کنید.
۲. به منظور جلوگیری از صدمات ناشی از نوسانات شدید شبکه برق، از محافظ ولتاژ مناسب برای تلویزیون استفاده نمایید.
۳. برای افزایش طول عمر Back light تلویزیون، گزینه (نور پس زمینه) را که بصورت پیش فرض بر روی حداکثر تنظیم شده است، بر روی میزان ۸۰ درصد تنظیم نمایید. با انتخاب مقدار ذکر شده، علاوه بر افزایش طول عمر بک لایت، در مصرف انرژی هم صرفه جویی خواهد شد.
۴. از پخش تصاویر ثابت بر روی صفحه تلویزیون برای مدت زمان طولانی، پرهیز نمایید.
۵. تلویزیون را بر روی میز تلویزیون و با فاصله مناسب از زمین نصب نموده و از گردش آزاد هوا در اطراف تلویزیون اطمینان حاصل نمایید.
۶. از نصب تلویزیون در مکان‌ها، فضاهای گرم و در کنار محصولات گرمایشی پرهیز نمایید.
۷. تلویزیون را در مکانی نصب نمایید که کمترین حجم گرد و غبار وجود داشته باشد.

## راهنمای عیب یابی

مشکل	بررسی
تصویر خوب است، صدا وجود ندارد:	<p>۱. دکمه ولوم صدا را برای زیاد شدن صدا فشار دهید.</p> <p>۲. ممکن است ولوم در حالت بیصدا (MUTE) باشد، دکمه MUTE را جهت خارج شدن از این حالت، فشار دهید.</p> <p>۳. بررسی نمایید ولوم صدای دستگاه‌های جانبی اتصال شده به تلویزیون در وضعیت مشابه فوق نباشد.</p> <p>۴. سیستم صدا را تغییر دهید.</p> <p>۵. ممکن است اشکال از پخش فرستنده باشد سایر شبکه‌ها را چک کنید.</p> <p>۶. بررسی نمایید هدفون به تلویزیون متصل نباشد.</p>
تصویر سیاه یا قطع می‌شود:	<p>۱. بررسی نمایید آنتن و کابل آن سالم باشد.</p> <p>۲. بررسی نمایید آنتن در کنار منبع نویز و لامپ‌های نئون نصب نشده باشد.</p> <p>۳. سیگنال ورودی را بررسی نمایید. باید کابل به آنتن‌های استاندارد که به درستی نصب شده‌اند متصل شده باشد.</p>
تصویر در حال پخش سیاه دارد یا شطرنجی می‌گردد:	<p>ممکن است آنتن در وضعیت صحیح نصب نشده باشد؛ آنتن را در جهت ایستگاه فرستنده تنظیم نمایید.</p>
در تصویر، خطوط راه راه مشاهده می‌شود:	<p>ممکن است تداخلی از جانب دستگاه‌های الکترونیکی دیگر، نظیر رادیو و تلویزیون ایجاد شده باشد و همچنین تا حد ممکن دستگاه‌های الکترونیکی و مغناطیسی را از تلویزیون دور کنید.</p>
فایل‌های داخل USB پخش نمی‌شوند:	<p>۱. بررسی کنید فایل‌های داخل USB از لحاظ فرمت پشتیبانی با تلویزیون سازگاری داشته باشند.</p> <p>۲. ممکن است حافظه جانبی (USB) فرمت شده باشد.</p>

## راهنمای عیب یابی

<p>۱. بررسی نمایید يك کابل ویدئو اشتباهی به ورودی صدا اتصال نداشته باشد.</p> <p>۲. در صورتی که صدا با استفاده از کابل جداگانه به دستگاه متصل است کابل بررسی و تعویض گردد.</p> <p><b>توجه:</b> سطح سیگنال پایین یکی از دلایل نویز صدا می باشد.</p>	<p><b>صدای نویز از بلندگوها شنیده می شود:</b></p>
<p>۱. ممکن است تایمر خواب فعال باشد.</p> <p>۲. ممکن است حالت خاموشی خودکار فعال باشد.</p> <p>۳. بررسی نمایید سیگنال ورودی قطع نشده باشد؛ در این صورت پس از ۱۰ دقیقه تلویزیون خاموش می گردد.</p> <p>۴. تلویزیون را به پریز برق دیگری متصل نمایید و از سالم بودن برق ورودی اطمینان حاصل نمایید.</p>	<p><b>تلویزیون بطور خودکار خاموش می گردد:</b></p>
<p>۱. ممکن است حالت ابعاد تصویر بر روی ۴:۳ قرار گرفته باشد.</p> <p>۲. بررسی نمایید فرمت تصویر دستگاه خارجی اتصال شده به تلویزیون بطور صحیح انتخاب شده باشد.</p> <p>۳. بررسی نمایید فرمت تصویر برنامه در حال پخش تمام صفحه است یا خیر.</p>	<p><b>تصویر تمام صفحه نیست:</b></p>
<p>۱. از کابل HDMI استاندارد و سالم استفاده نمایید.</p> <p>۲. ورودی HDMI در تلویزیون به درستی انتخاب شده باشد.</p> <p>۳. در صورت اتصال به رایانه، تنظیمات صفحه نمایشگر در رایانه بررسی شود.</p>	<p><b>عدم نمایش تصویر در ورودی HDMI:</b></p>

CUSTOMER CARE



DAEWOO.IR

BECAUSE IT'S DAEWOO

با ضمانت انتخاب الکترونیک



انتخاب الکترونیک  
Entekhab Electronic

